



SERIES CRC200

TR • ES • DK • CZ • HR • RO • GR



Series CRC211



LVD 2014/35/EU
EMC 2014/30/EU
RoHS 2011/65/EU



SI 2016 No. 1101
SI 2016 No. 1091
SI 2012 No. 3032

ErEV 2014



DECLARATION OF CONFORMITY
<https://www.esbe.eu/group/support> (Controllers/Certificates)

1

Series **CRC211**

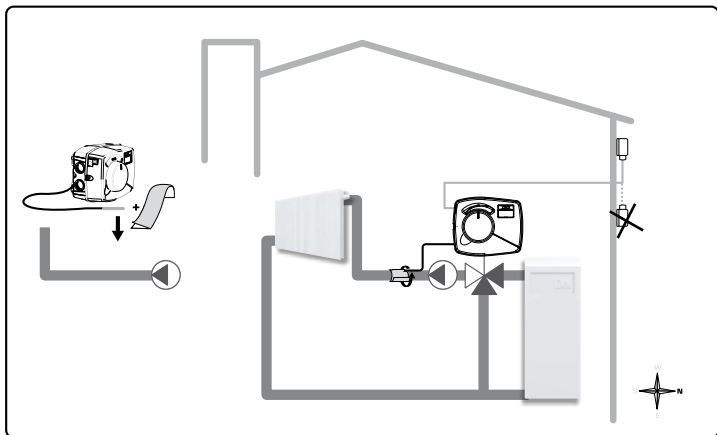

TR Sensörler

1. Ürünle birlikte verilen alüminyum bandı kullanarak akış sıcaklık sensörünü boruya monte edin.
2. Sensörü doğrudan güneş ışığından ve yağmurdan korumak için, dış hava sensörünü binanın kuzey tarafına, saçakların altına monte edin. Kablo fişini kontrolöre bağlayın.

DK Sensorer

1. Monter flowtemperatursensoren på røret med den medfølgende aluminiumstape.
2. Monter den udendørs sensor på bygningens nordside under tagskægget for at beskytte sensoren mod direkte sollys og regn. Tilslut kabelstikket til styreenheden.

CZ Čidla:

1. Pomocí dodané hliníkové pásky nainstalujte čidlo teploty na potrubí.
2. Venkovní čidlo nainstalujte na severní stranu budovy pod okap, aby bylo chráněno před přímým sluncem a deštěm. Zástrčku kabelu zasuňte do regulátoru.

GR Αισθητήρια:

1. Τοποθετήστε το αισθητήριο θερμοκρασίας προσταγωγής στο σωλήνα προσταγωγής χρησιμοποιώντας την παρεχόμενη αλουμινοταινία.
2. Τοποθετήστε το εξωτερικό αισθητήριο στη βόρεια πλευρά του κτιρίου κάτω από τις μαρκίζες, προκειμένου να προστατεύεται από το άμεσο φως του ήλιου και τη βροχή. Συνδέστε το βύσμα του καλωδίου στον ελεγκτή.

ES Sondas

1. Monte la sonda de temperatura del caudal en la tubería utilizando la cinta de aluminio suministrada.
2. Monte la sonda de exterior en la cara norte del edificio, bajo los aleros del tejado para que la sonda quede protegida de la incidencia directa de la luz solar y la lluvia. Conecte la toma del cable al controlador.

HR Senzori

1. Na cijev montirajte senzor polazne temperature koristeći se aluminijском trakom..
2. Montirajte vanjski senzor na sjevernoj strani zgrade ispod nadstrešnice radi zaštite senzora od direktnih sunčevih zraka i kiše. Utaknite kabelski utikač u kontroler.

RO Senzori

1. Montați senzorul de temperatură tur pe conductă folosind banda de aluminiu livrată cu regulatorul.
2. Montați senzorul de exterior pe partea de Nord a clădirii, sub jgheaburi, pentru a proteja senzorul contra radiațiilor solare directe și a ploii. Conectați conectorul cablului la regulator.

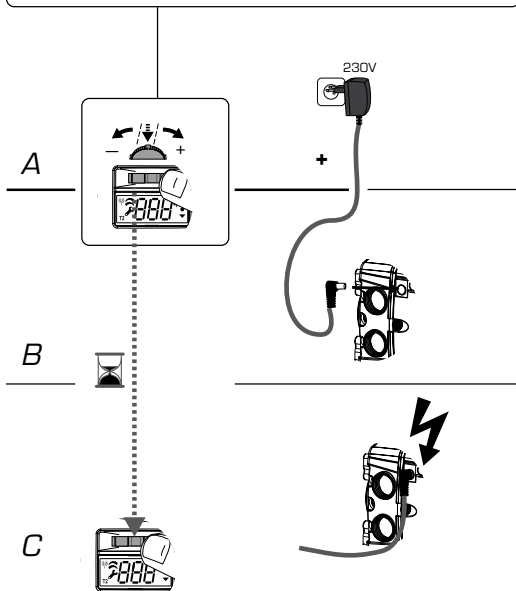
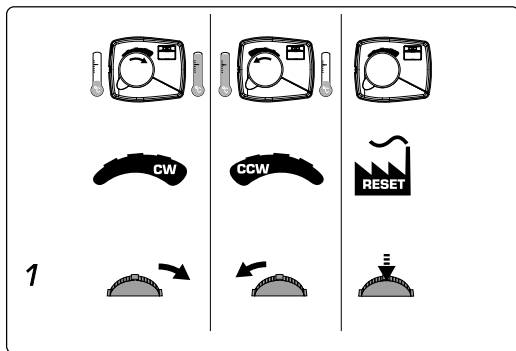
2**Start up**

TR Çalışma Yönü

1. Kumanda kolunu saat yönünde açılma için sağa, saat yönünün tersine açılma için sola doğru bastırarak kontrolörün çalışma yönünü ayarlayın (A).
2. Kumanda kolunu istenen yönde tutun ve güç bağlantısını yapın (B).
3. Kumanda kolu serbest bırakılana kadar 2 saniye bekleyin (C). böylece doğru çalışma yönü ayarlanmış olur.

DK Arbejdsretning

1. Indstil styreenhedens arbejdsretning ved at trykke joysticken til højre for åbning med uret eller til venstre for åbning mod uret (A).
2. Hold joysticken i den ønskede retning, og tilslut strøm (B).
3. Vent 2 sekunder; indtil joysticken er udløst (C). Den korrekte retning er nu indstillet.

CZ Pracovní směr

1. Nastavte pracovní směr regulátoru zatlačením joysticku doprava pro otvírání po směru hodinových ručiček nebo doleva pro otvírání proti směru hodinových ručiček (A).
2. Držte joystick v požadovaném směru a připojte napájení (B).
3. Počkejte 2 sekundy, než se joystick uvolní (C); nyní je nastaven správný pracovní směr.

GR Κατεύθυνση λειτουργίας

1. Ρυθμίστε την κατεύθυνση λειτουργίας του ελεγκτή στρέφοντας το μοχλό δεξιά για άνοιγμα προς τα δεξιά ή αριστερά για άνοιγμα προς τα αριστερά (A).
2. Κρατήστε το μοχλό προς την επιθυμητή κατεύθυνση και συνδέστε την παροχή ρεύματος (B).
3. Περιμένετε 2 δευτερόλεπτα και μετά ελευθερώστε το μοχλό (C), η σωστή κατεύθυνση λειτουργίας έχει πλέον οριστεί.

ES Dirección de funcionamiento

1. Ajuste la dirección de funcionamiento del controlador moviendo la palanca de mando hacia la derecha para la apertura en el sentido de las agujas del reloj o hacia la izquierda para la apertura en el sentido contrario a las agujas del reloj (A).
2. Mantenga la palanca de mando en la dirección deseada y conecte la alimentación (B).
3. Espere 2 segundos para soltar la palanca de mando (C); se habrá ajustado la dirección de funcionamiento correcta.

HR Radni smjer

1. Namjestite radni smjer kontrolera pritiskom na joystick udesno za otvaranje u smjeru kazaljke na satu ili ulijevo za smjer otvaranja suprotan kazaljki na satu (A).
2. Držite joystick u željenom smjeru i spojite napon (B)..
3. Pričekajte 2 sekunde sve dok se joystick ne oslobodi (C), ispravan radni smjer sada je namješten.

RO Sensul de rotație

1. Setati sensul de rotație pentru regulator apăsând joystickul spre dreapta pentru deschidere în sens orar sau spre stânga pentru deschidere în sens antiorar (A).
2. Mențineți apăsat joystickul în poziția dorită și cuplați alimentarea electrică (B).
3. Așteptați 2 secunde și apoi eliberați joystickul (C). Sensul de rotație este acum setat.

3



Change of target temperature

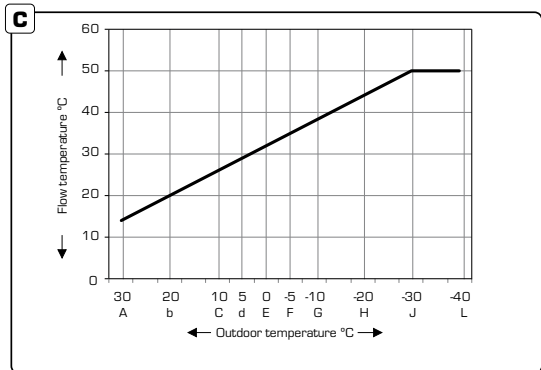
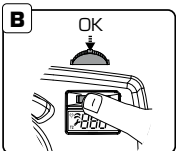
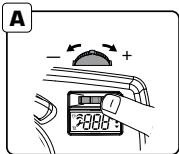

TR Hedef sıcaklığın değiştirilmesi

1. Hedef akış sıcaklığını değiştirmek için, kumanda kolunu sağa ya da sola doğru bastırın [A]. Evin içinde hava sıcaklığının çok düşük olması durumunda, hedef akış sıcaklığının birkaç derece arttırın, evin içinde hava sıcaklığının çok yüksek olması durumunda, hedef akış sıcaklığını birkaç derece azaltın. Değişiklik yalnızca gerçek dış hava sıcaklığına karşılık gelen eğri bölümünü etkileyecektir.

2. Yeni hedef sıcaklığı onaylamak için kumanda kolunu aşağı doğru bastırın [B].

C grafiğinde karakteristik ısıtma eğrisinin fabrika ayarları gösterilmektedir. D grafiğinde, bir kullanıcı ayrım noktasını G [-10°C] değiştirir, akış sıcaklığını 4°C arttırdıktan sonra eğrinin nasıl görüneceği gösterilmektedir.

Eğri 10 farklı ayrım noktasına bölünmüştür ve kumanda koluna basıldığında, ekranda hedef akış sıcaklığı gerçek dış hava sıcaklığına göre en yakın ayrım noktasında gösterilir.

CZ Změna cílové teploty

1. Ke změně cílové teploty průtoku zatlačte joystick doprava nebo doleva [A]. Je-li v domě příliš chladno, zvýšte cílovou teplotu průtoku o několik stupňů; je-li v domě příliš teplo, snižte cílovou teplotu průtoku o několik stupňů. Změna ovlivní jen část křivky, odpovídající momentální venkovní teplotě.

2. K potvrzení nové cílové teploty stlačte joystick dolů [B].

Graf C ukazuje výrobní nastavení charakteristické topné křivky. Graf D ukazuje, jak vypadá křivka po změně dělicího bodu G [-10°C] uživatelem a přidání 4 °C na teplotě průtoku.

Křivka je rozdělena 10 dělicími body a když se stiskne joystick, displej ukáže cílovou teplotu průtoku v nejbližším dělicím bodě podle momentální venkovní teploty.

ES Cambio de la temperatura de consigna

1. Para cambiar la temperatura de consigna del caudal, desplace la palanca de mando hacia la derecha o hacia la izquierda [A]. Si dentro de casa hace demasiado frío, aumente unos grados la temperatura de consigna del caudal; si dentro de casa hace demasiado calor, disminuya unos grados la temperatura de consigna del caudal. El cambio únicamente afectará a la parte de la curva correspondiente a la temperatura exterior actual.

2. Presione la palanca de mando hacia abajo para confirmar la nueva temperatura de consigna [B].

En el gráfico C se muestra el ajuste de fábrica de la curva de calefacción característica. En el gráfico D se muestra el aspecto de la curva después de que un usuario haya modificado el punto de división G [-10 °C] y añadido 4 °C a la temperatura del caudal. La curva está dividida en 10 puntos distintos y cuando se presiona la palanca de mando, en la pantalla se muestra la temperatura de consigna del caudal en el punto de división más próximo en función de la temperatura exterior actual.

HR Promjena zadane temperature

1. Kako biste promijenili zadanu polaznu temperaturu, pritisnite joystick udesno ili ulijevo [A]. Ako je u kući prehladno, povećajte zadanu polaznu temperaturu za par stupnjeva. Ukoliko je u kući prevruće, smanjite zadanu polaznu temperaturu za nekoliko stupnjeva. Promjena će uključiti samo dio krivulje koji odgovara stvarnoj vanjskoj temperaturi.

2. Pritisnite joystick prema dolje kako biste potvrdili novu zadanu temperaturu [B].

Dijagram C prikazuje tvorničku postavku karakteristične krivulje grijanja. Dijagram D prikazuje kako krivulja izgleda nakon što je korisnik promijenio točku razdvajanja G [-10°C] i dodao 4°C na polaznu temperaturu.

Krivulja je podijeljena na 10 različitih točaka razdvajanja i kada se joystick pritisne, zaslon pokaže zadanu polaznu temperaturu na najbližoj točki razdvajanja prema stvarnoj vanjskoj temperaturi.

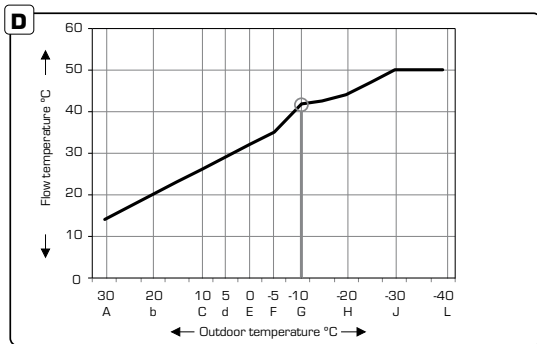

DK Ændring af måltemperatur

1. Målflowtemperaturen kan ændres ved at trykke joysticken til højre eller til venstre (A). Hvis det er for koldt i huset, skal målflowtemperaturen hæves nogle grader, hvis der er for varmt i huset, skal målflowtemperaturen sænkes nogle grader. Ændringen får kun indvirkning på den del af kurven, der svarer til den faktiske udendørstemperatur.

2. Tryk joysticken ned for at bekræfte den nye måltemperatur (B).

Graf C viser fabriksindstillingen for karakteristik-kurven for opvarmning. Graf D viser, hvordan kurven ser ud efter, at en bruger har ændret splitpunktet G (-10°C) og øget flowtemperaturen med 4°C.

Kurven er inddelt med 10 forskellige splitpunkter, og når der trykkes på joysticken, viser displayet målflowtemperaturen ved det nærmeste splitpunkt ud fra den faktiske udendørstemperatur.

RO Modificarea temperaturii impuse

1. Pentru a modifica temperatura impusă a turului, apăsați joystickul spre dreapta sau spre stânga (A). Dacă este prea frig în casă, măriți temperatura impusă a turului cu câteva grade, iar dacă este prea cald, reduceți temperatura impusă a turului cu câteva grade. Modificarea va afecta numai acea parte a curbei care corespunde temperaturii exterioare actuale.

2. Apăsați joystickul în jos pentru a confirma noua temperatură impusă (B).

Diagrama C indică setarea din fabrică a curbei caracteristice de încălzire. Diagrama D arată cum se modifică această curbă după ce utilizatorul a modificat punctul de reper G (-10°C) și a adăugat 4°C la temperatura turului.

Curba conține 10 puncte de reper diferite și, când se apasă joystickul, pe ecran se afișează temperatura impusă a turului pentru cel mai apropiat punct de reper, conform temperaturii exterioare actuale.

GR Αλλαγή της επιθυμητής θερμοκρασίας

1. Για να αλλάξετε την θερμοκρασία προσαγωγής, γυρίστε το μοχλό προς τα δεξιά ή προς τα αριστερά (Α). Αν κάνει πολύ κρύο μέσα στο σπίτι, αυξήσετε τη θερμοκρασία προσαγωγής κατά μερικούς βαθμούς, εάν κάνει πολύ ζέστη, μειώστε την επιθυμητή προσαγωγής κατά μερικούς βαθμούς. Η αλλαγή θα πραγματοποιηθεί μόνο στο τμήμα της καμπύλης που αντιστοιχεί στην τρέχουσα εξωτερική θερμοκρασία.

2. Πιέστε το μοχλό προς τα μέσα προς επιβεβαίωση της νέας θερμοκρασίας (Β).

Το διάγραμμα C δείχνει την εργοστασιακή ρύθμιση της καμπύλης θέρμανσης. Το διάγραμμα D δείχνει πώς έχει διαμορφωθεί η καμπύλη αφού ο χρήστης έχει αλλάξει το σημείο καμπής G (-10°C) και πρόσθεσε 4°C στη θερμοκρασία προσαγωγής.

Η καμπύλη είναι χωρισμένη με 10 διαφορετικά σημεία καμπής και όταν πιέζεται ο μοχλός, η οθόνη δείχνει τη θερμοκρασία προσαγωγής στο πλησιέστερο σημείο καμπής σύμφωνα με την τρέχουσα εξωτερική θερμοκρασία.

4



Advanced Settings

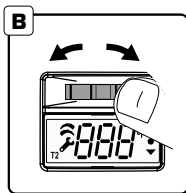
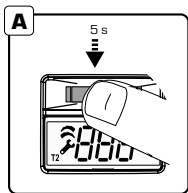

C

Symbol	Açıklama TR	Explicación ES
▲ ●	Maksimum Akış Sıcaklığı	Temperatura máxima del caudal
● ▼	Minimum Akış Sıcaklığı	Temperatura mínima del caudal
Cur	Eğri	Curva
Ofs	Ofset	Compensación
t-D	Zaman Sabiti	Constante de tiempo
out	Diş hava sıcaklığı	Temperatura exterior

TR Gelişmiş Ayarlar

1. Gelişmiş ayarlara erişmek için kumanda kolunu 5 saniye süreyle aşağı doğru bastırın [A].
2. Menüler arasında gezinme için, kumanda kolunu sola ya da sağa doğru bastırın [B].
3. İstlenen menüye girmek için kumanda kolunu aşağı doğru bastırın [C].

ES Ajustes avanzados

1. Presione la palanca de mando durante 5 segundos para acceder a los ajustes avanzados [A].
2. Para desplazarse entre los menús presione la palanca de mando hacia la izquierda o hacia la derecha [B].
3. Presione la palanca de mando hacia abajo para acceder al menú deseado [C].

CZ Časová konstanta

1. Stlačte joystick na 5 sekund, aby se otevřelo pokročilé nastavení [A].
2. K pohybu mezi jednotlivými menu stlačte joystick doleva nebo doprava.
3. K otevření požadovaného menu stlačte joystick dolů [C].

HR Napredne postavke

1. Pritisnite joystick 5 sekundi da postignete napredne postavke [A].
2. Kako biste se kretali među izbornicima, pritisnite joystick ulijevo ili udesno [B].
3. Pritisnite joystick prema dolje kako biste ušli u željeni izbornik [C].

Forklaring DK	Vysvětlení CZ	Objasnjenje HR	Explicații RO	Επεξήγηση GR	
Maksimal flowtemperatur	Maximální teplota průtoku	Maksimalna polazna temperatura	Temperatură tur maximă	Μέγιστη Θερμοκρασία Προσαγωγής	
Minimum flowtemperatur	Minimální teplota průtoku	Minimalna polazna temperatura	Temperatură tur minimă	Ελάχιστη Θερμοκρασία Προσαγωγής	
Kurve	Křivka	Krivulja	Curbă	Καμπύλη	
Forskydning	Ofset	Offset (pomak op.p.)	Ofset	Μετατόπιση	
Tidskonstant	Časová konstanta	Vremenska konstanta	Constantă de timp	Σταθερά Χρόνου	
Udendørstemperatur	Časová konstanta	Vanjska temperatura	Temperatură exterioră	Εξωτερική Θερμοκρασία	

DK Avancerede indstillinger

1. Tryk på joysticken i 5 sekunder for at komme til avancerede indstillinger (A).
2. Du kan skifte mellem menuerne ved at trykke til venstre eller højre på joysticken (B).
3. Tryk joysticken ned for at gå til den ønskede menu (C).

GR Προηγμένες Ρυθμίσεις

1. Πιέστε το μοχλό για 5 δευτερόλεπτα για την εισέλθετε στις προηγμένες ρυθμίσεις (A).
2. Για να μετακινηθείτε μεταξύ των μενού γυρίστε το μοχλό προς τα αριστερά ή δεξιά (B).
3. Πιέστε προς τα μέσα το μοχλό για να εισέλθετε στο μενού που επιθυμείτε (C).

RO Setări avansate

1. Apăsați joystickul timp de 5 secunde pentru a ajunge la setări avansate (A).
2. Pentru deplasare între meniuri, apăsați joystickul la stânga sau la dreapta (B).
3. Apăsați în jos joystickul pentru a intra în meniul dorit (C).

5

Maximum Flow Temperature

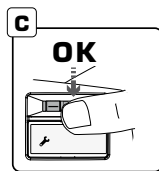
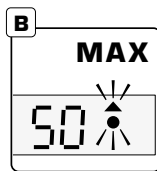
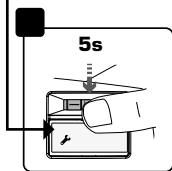
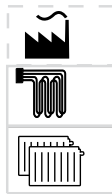
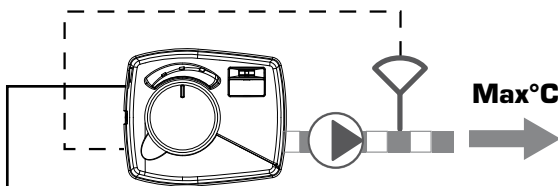

TR Maksimum Akış Sıcaklığı

1. Maksimum akış sıcaklığını değiştirmek amacıyla, gelişmiş ayarlara erişmek için kumanda kolunu 5 saniye süreyle aşağı doğru bastırın (A).
2. Kumanda kolunu bastırarak (B) ve OK (Tamam) öğesine basarak (C) "Max" menüsünü seçin.
3. Kumanda kolunu bastırarak (D) ve OK (Tamam) öğesine basarak (C) maksimum akış sıcaklığını belirleyin. Bu ayarın karakteristik ısıtma eğrisinin üst limitini etkileyebileceğini unutmayın.
4. Ana menüye dönmek için kumanda kolunu 5 saniye süreyle aşağı doğru bastırın (A).

ES Temperatura máxima del caudal

1. Para cambiar la temperatura máxima del caudal presione la palanca de mando hacia abajo durante 5 segundos para acceder a los ajustes avanzados (A).
2. Elija el menú "Max" presionando la palanca de mando (B) y OK (C).
3. Elija la temperatura máxima del caudal presionando la palanca de mando (D) y OK (C). Tenga en cuenta que el ajuste puede afectar al límite superior de la curva de calefacción característica.
4. Presione la palanca de mando hacia abajo durante 5 segundos para regresar al menú principal (A).

CZ Maximální teplota průtoku

1. Ke změně maximální teploty průtoku stlačte joystick dolů na 5 sekund, abyste otevřeli pokročilé nastavení (A).
2. Stisknutím joysticku (B) na OK (C) zvolte menu "Max".
3. Určete maximální teplotu průtoku stisknutím joysticku (D) na OK (C). Pamatujte, že nastavení může ovlivnit horní mez charakteristické topné křivky.
4. K návratu do hlavního menu stlačte joystick na 5 sekund (A).

HR Maksimalna polazna temperatura

1. Kako biste promijenili maksimalnu polaznu temperaturu, pritisnite joystick prema dolje na 5 sekundi da dodete do naprednih postavki (A).
2. Odaberite na izborniku „Max“ pritiskom na joystick (B) OK (C).
3. Odaberite maksimalnu polaznu temperaturu pritiskom na joystick (D) OK (C). Napominjemo da postavka može utjecati na gornju granicu karakteristične krivulje grijanja.
4. Pritisnite joystick prema dolje na 5 sekundi da vratite u glavni izbornik (A).

50 °C

~40 - 50 °C

~60 - 80 °C

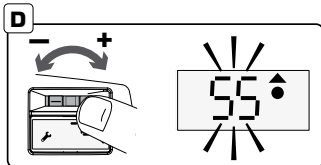
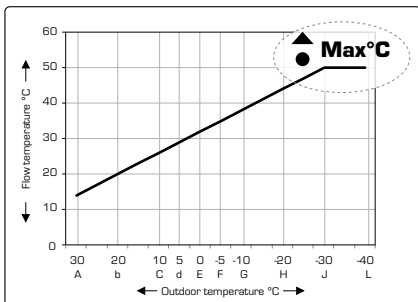

DK Maksimal flowtemperatur

1. Den maksimale flowtemperatur ændres ved at trykke ned på joysticken i 5 sekunder for at komme til avancerede indstillinger (A).
2. Vælg menuen "Max" ved at trykke på joysticken (B) OK (C).
3. Fastsæt den maksimale flowtemperatur ved at trykke på joysticken (D) OK (C). Bemærk, at indstillingen kan have indvirkning på den øvre grænse for karakteristikkurven for opvarmning.
4. Tryk ned på joysticken i 5 sekunder for at vende tilbage til hovedmenuen (A).

GR Μέγιστη Θερμοκρασία Προσαγωγής

1. Για να αλλάξετε τη μέγιστη θερμοκρασία προσαγωγής πιέστε προς τα μέσα το μοχλό για 5 δευτερόλεπτα για να εισέλθετε στις προχωρημένες ρυθμίσεις (A).
2. Επιλέξτε το μενού «Max» πατώντας το μοχλό (B) OK (C).
3. Αποφασίστε τη μέγιστη θερμοκρασία πατώντας το μοχλό (D) OK (C). Προσέξτε ότι η ρύθμιση μπορεί να επηρεάσει το ανώτατο όριο της καμπύλης θέρμανσης.
4. Πιέστε προς τα μέσα το μοχλό για 5 δευτερόλεπτα για να επιστρέψετε στο κύριο μενού (A).

RO Temperatura maximă a turului

1. Pentru a schimba temperatura maximă a turului, apăsați în jos joystickul timp de 5 secunde pentru a ajunge la setări avansate (A).
2. Selectați meniul „Max” apăsând joystickul (B) OK (C).
3. Alegeți temperatura maximă a turului apăsând joystickul (D) OK (C). Rețineți că setarea poate afecta limita superioară a curbei caracteristice de încălzire.
4. Apăsați în jos joystickul timp de 5 secunde pentru a reveni în meniul principal (A).

6

Minimum Flow temperature

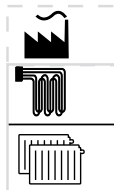
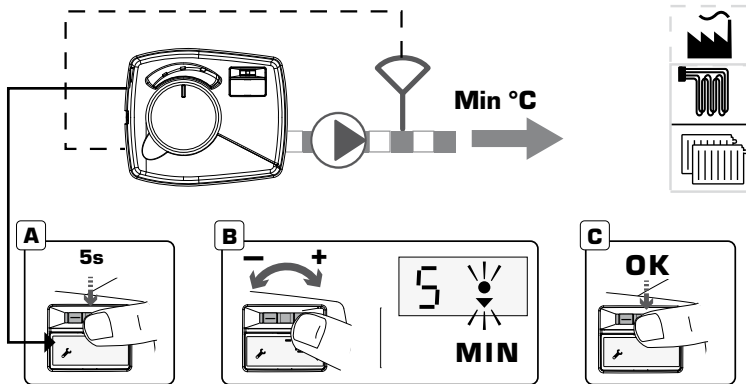

TR Minimum Akış Sıcaklığı

1. Minimum akış sıcaklığını değiştirmek amacıyla, gelişmiş ayarlara erişmek için kumanda kolunu 5 saniye süreyle aşağı doğru bastırın (A).
2. Kumanda kolunu bastırarak (B) ve OK (Tamam) öğesine basarak (C) "Min" menüsünü seçin.
3. Kumanda kolunu bastırarak (D) ve OK (Tamam) öğesine basarak (C) minimum akış sıcaklığını belirleyin. Bu ayarın karakteristik ısıtma eğrisinin alt limitini etkileyebileceğini unutmayın.
4. Ana menüye dönmek için kumanda kolunu 5 saniye süreyle aşağı doğru bastırın (A).

ES Temperatura mínima del caudal

1. Para cambiar la temperatura mínima del caudal presione la palanca de mando hacia abajo durante 5 segundos para acceder a los ajustes avanzados (A).
2. Elija el menú "Min" presionando la palanca de mando (B) y OK (C).
3. Elija la temperatura mínima del caudal presionando la palanca de mando (D) y OK (C). Tenga en cuenta que el ajuste puede afectar al límite inferior de la curva de calefacción característica.
4. Presione la palanca de mando hacia abajo durante 5 segundos para regresar al menú principal (A).

CZ Minimální teplota průtoku

1. Ke změně minimální teploty průtoku stlačte joystick dolů na 5 sekund, abyste otevřeli pokročilé nastavení (A).
2. Stisknutím joysticku (B) na OK (C) zvolte menu "Min".
3. Určete minimální teplotu průtoku stisknutím joysticku (D) na OK (C). Pamatujte, že nastavení může ovlivnit spodní mez charakteristické topné křivky.
4. K návratu do hlavního menu stlačte joystick na 5 sekund (A).

HR Minimalna polazna temperatura

1. Kako biste promijenili minimalnu polaznu temperaturu pritisnite joystick prema dolje na 5 sekundi da stignete do naprednih postavki (A).
2. Odaberite u izborniku „Min“ pritiskom na joystick (B) OK (C).
3. Izaberite minimalnu polaznu temperaturu pritiskom na joystick (D) OK (C). Upozoravamo da postavka može utjecati na donju granicu karakteristične krivulje grijanja.
4. Pritisnite joystick na 5 sekundi da se vratite na glavni izbornik (A).

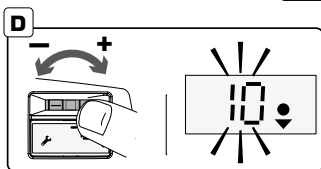
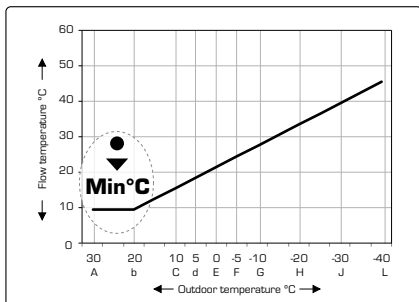
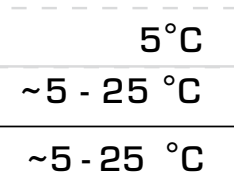

DK Minimum flowtemperatur

1. Minimum flowtemperatur ændres ved at trykke ned på joysticken i 5 sekunder for at komme til avancerede indstillinger (A).
2. Vælg menuen "Min" ved at trykke på joysticken (B) OK (C).
3. Fastsæt minimum flowtemperatur ved at trykke på joysticken (D) OK (C). Bemærk, at indstillingen kan have indvirkning på den nedre grænse for karakteristik-kurven for opvarmning.
4. Tryk ned på joysticken i 5 sekunder for at vende tilbage til hovedmenuen (A).

GR Ελάχιστη Θερμοκρασία Προσαγωγής

1. Για να αλλάξετε την ελάχιστη θερμοκρασία προσαγωγής πιέστε προς τα μέσα το μοχλό για 5 δευτερόλεπτα για να εισέλθετε στις προηγμένες ρυθμίσεις (A).
2. Επιλέξτε το μενού «Min» πατώντας το μοχλό (B) OK (C).
3. Αποφασίστε την ελάχιστη θερμοκρασία προσαγωγής, πιέζοντας το μοχλό (D) OK (C). Προσέξτε ότι η ρύθμιση μπορεί να επηρεάσει το κατώτερο όριο της καμπύλης θέρμανσης.
4. Πιέστε προς τα μέσα το μοχλό για 5 δευτερόλεπτα για να επιστρέψετε στο κύριο μενού (A).

RO Temperatura minimă a turului

1. Pentru a schimba temperatura minimă a turului, apăsați în jos joystickul timp de 5 secunde pentru a ajunge la setări avansate (A).
2. Selectați meniul „Min” apăsând joystickul (B) OK (C).
3. Alegeți temperatura minimă a turului apăsând joystickul (D) OK (C). Rețineți că setarea poate afecta limita inferioară a curbei caracteristice de încălzire.
4. Apăsați în jos joystickul timp de 5 secunde pentru a reveni în meniul principal (A).

7

Cur



Curve

Outdoor temperature °C	Symbol in display (split point)	Flow temperature °C
+30	A	14
+20	B	20
+10	C	26
+5	D	29
0	E	32
-5	F	35
-10	G	38
-20	H	44
-30	J	50
-40	L	50

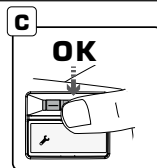
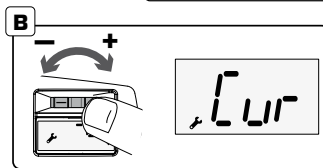
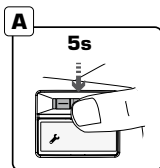

TR Karakteristik Isıtma Eğrisi

1. Karakteristik ısıtma eğrisini gerçek dış hava sıcaklığından bağımsız olarak değiştirmek amacıyla, gelişmiş ayarlara erişmek için kumanda kolunu 5 saniye süreyle aşağı doğru bastırın (A).
2. Kumanda kolunu bastırarak (B) ve OK (Tamam) öğesine basarak (C) "Cur" menüsünü seçin.
3. Kumanda kolunu bastırarak (D) ve OK (Tamam) öğesine basarak (C) ayırım noktasını belirleyin.
4. Kumanda kolunu bastırarak (E) ve OK (Tamam) öğesine basarak (C) gerçek ayırım noktasında hedef akış sıcaklığını belirleyin.
5. Başka bir ayırım noktası değiştirmek için tekrar 3 noktasından başlayın ya da ana menüye dönmek için kumanda kolunu 5 + 5 saniye süreyle aşağı doğru bastırın (A).

Not: Tablo ve grafiklerde fabrika ayarları gösterilmektedir.

CZ Charakteristická topná křivka

1. Ke změně charakteristické topné křivky nezávisle na momentální venkovní teplotě stlačte joystick dolů na 5 sekund, abyste otevřeli pokročilé nastavení (A).
2. Stisknutím joysticku (B) na OK (C) zvolte menu "Cur".
3. Urcete dělicí bod stisknutím joysticku (D) na OK (C).
4. Urcete cílovou teplotu průtoku u momentálního dělicího bodu stisknutím joysticku (E) na OK (C).
5. Jestliže dělicí bod musí být změněn, začněte opět v bodě 3 nebo k návratu do hlavního menu stiskněte joystick na 5 + 5 sekund (A).

Poznámka: Tabulka a grafy ukazují výrobní nastavení.

ES Curva de calefacción característica

1. Para cambiar la curva de calefacción característica, independientemente de la temperatura exterior actual, presione la palanca de mando hacia abajo durante 5 segundos para acceder a los ajustes avanzados (A).
2. Elija el menú "Cur" presionando la palanca de mando (B) y OK (C).
3. Elija el punto de división presionando la palanca de mando (D) y OK (C).
4. Elija la temperatura de consigna del caudal en el punto de división actual presionando la palanca de mando (E) y OK (C).
5. Empezce de nuevo por el punto 3 si debe modificar otro punto de división o presione la palanca de mando durante 5 + 5 segundos para regresar al menú principal (A).

Nota: en la tabla y en los gráficos se muestran los ajustes de fábrica.

HR Karakteristična krivulja grijanja

1. Kako biste promijenili karakterističnu krivulju grijanja, koja ne ovisi o stvarnoj vanjskoj temperaturi, pritisnite joystick prema dolje na 5 sekundi da stignete do naprednih postavki (A).
2. U izborniku odaberite „Cur“ pritiskom na joystick (B) OK (C).
3. Izaberite točku razdvajanja pritiskom na joystick (D) OK (C).
4. Izaberite zadanu polaznu temperaturu na stvarnoj točki razdvajanja pritiskom na joystick (E) OK (C).
5. Započnite ponovno s točkom 3 ukoliko se izmijeni druga točka razdvajanja ili držite joystick pritisnutim 5 + 5 sekundi da se vratite u glavni izbornik.

Napomena: Tablice i dijagrami prikazuju tvorničke postavke.

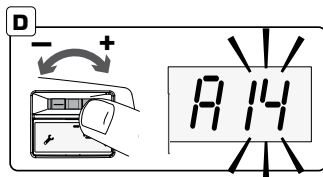
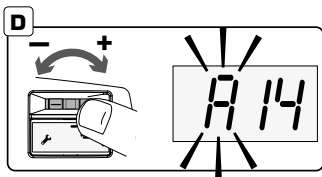
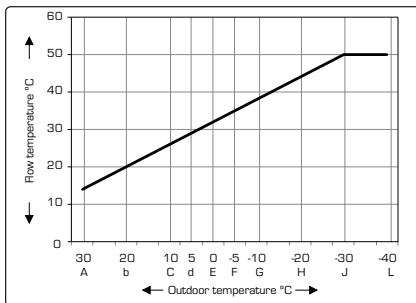

DK Karakteristik-kurve for opvarmning

1. Karakteristik-kurven for opvarmning kan ændres uafhængigt af den faktiske udendørstemperatur ved at trykke ned på joysticken i 5 sekunder for at komme til avancerede indstillinger (A).
2. Vælg menuen "Cur" ved at trykke på joysticken (B) OK (C).
3. Fastsæt splitpunktet ved at trykke på joysticken (D) OK (C).
4. Fastsæt målflowtemperaturen ved det aktuelle splitpunkt ved at trykke på joysticken (E) OK (C).
5. Start ved punkt 3 igen, hvis et andet splitpunkt skal ændres, eller tryk ned på joysticket i 5 + 5 sekunder for at vende tilbage til hovedmenuen (A).

Bemærk: Tabel og grafer viser fabriksindstillingen

GR Καμπύλη Θέρμανσης

1. Για να αλλάξετε την καμπύλη θέρμανσης, ανεξάρτητα από την τρέχουσα εξωτερική θερμοκρασία, πιέστε προς τα μέσα το μοχλό για 5 δευτερόλεπτα για να εισέλθετε στις προηγμένες ρυθμίσεις (A).
2. Επιλέξτε το μενού «Cur» πατώντας το μοχλό (B) OK (C).
3. Επιλέξτε το σημείο καμπής πατώντας το μοχλό (D) OK (C).
4. Επιλέξτε τη θερμοκρασία προσαγωγής για το συγκεκριμένο σημείο καμπής πιέζοντας το μοχλό (E) OK (C).
5. Επαναλάβετε το σημείο 3 και πάλι αν πρέπει να αλλάξετε ένα άλλο σημείο καμπής ή πιέστε προς τα μέσα το μοχλό για 5 + 5 δευτερόλεπτα για επιστροφή στο κύριο μενού (A).
Σημείωση: Ο Πίνακας και τα γραφήματα δείχνουν την εργοστασιακή ρύθμιση.

RO Curba caracteristică de încălzire

1. Pentru a schimba curba caracteristică de încălzire independent de temperatura exterioară actuală, apăsați în jos joystickul timp de 5 secunde pentru a ajunge la setări avansate (A).
2. Selectați meniul „Cur” apăsaând joystickul (B) OK (C).
3. Alegeți punctul de reper apăsaând joystickul (D) OK (C).
4. Alegeți temperatura impusă a turului pentru punctul de reper actual apăsaând joystickul (E) OK (C).
5. Reluați operațiile începând de la punctul 3 de mai sus dacă trebuie modificat alt punct de reper sau apăsați în jos joystickul timp de 5 + 5 secunde pentru a reveni în meniul principal (A).

Observație: tabelul și diagramele prezintă setările din fabrică.

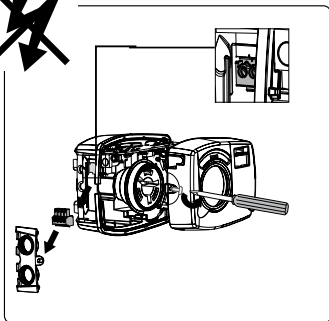
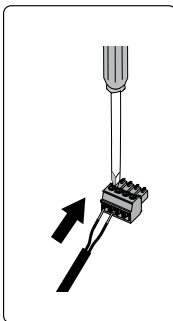
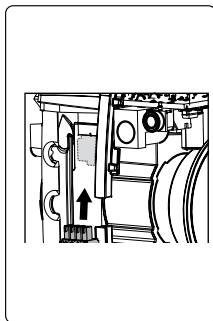
8**OFS****Offset****A****B****C****TR** **Offset / Paralel ayarının etkinleştirilmesi**

Offset/ paralel ayar, harici saat ya da ESBE GSM modülü CRB915, parça numarası 1705 59 00 gibi bir GSM modülü gibi harici ekipmanlar tarafından etkinleştirilir:

1. Kontrolörün gücünü kesin.
2. Kapağın vidasını açarak çıkarmın (A) ve iki adet iletkeni yeşil konektöre bağlayın (B).
3. Konektörü PCB üzerine yerleştirin (C) ve kapağı tekrar takın (D).
4. Kontrolöre gücü bağlayın (E).

İki iletken birbirine bağlandığında, paralel ayar etkinleştirilir ve ekranda T2 sembolü gösterilir. Bu modda, yalnızca [Cur] menüsünden ya da (OFS) menüsünde hedef akış sıcaklığında bir değişiklik yapılabilir.

Bağlantıda herhangi bir voltaj ya da akım olmamalı ve maksimum direnç 100 Ω olmalıdır. (F)

CZ **Aktivujte offset / Paralelní nastavení**

Offset / Paralelní nastavení se aktivuje vnějším zařízením, jako např. vnějším hliďáčem nebo GSM modulem, např. ESBE GSM modulem CRB915, č. výrobku 17055900.

1. Odpojte od regulátoru napájení.
2. Odšroubujte kryt (A) a k zelenému konektoru (B) připojte dva vodiče.
3. Umístěte konektor na desku spojů (C) a nasadte kryt zpět (D).
4. Připojte k regulátoru napájení (E).

Když jsou připojeny dva vodiče, je aktivováno paralelní nastavení a na displeji se ukáže symbol T2. V tomto režimu lze provést změnu cílové teploty průtoku jen v menu [Cur] nebo v menu (OFS).

Připojení musí být bez napětí nebo proudu a s maximálním odporem 100 Ω. (F)

ES **Activación del ajuste de compensación/paralelo**

El ajuste de compensación/paralelo se activa mediante el uso de un equipo externo, como un reloj externo o un módulo GSM, como por ejemplo el módulo ESBE GSM CRB915, n.º de referencia 1705 59 00.

1. Desconecte la alimentación al controlador.
2. Desensrosque la cubierta (A) y conecte dos conductores al conector verde (B).
3. Coloque el conector en la PCB (C) y vuelva a montar la cubierta (D).
4. Vuelva a conectar la alimentación al controlador (E).

Cuando los dos conductores estén interconectados, el ajuste paralelo se activa y el símbolo T2 aparece en la pantalla. En este modo, únicamente puede realizarse un cambio de la temperatura de consigna del caudal en el menú [Cur] o el menú (OFS). La conexión debe efectuarse sin tensión ni corriente y con una resistencia máxima de 100 Ω. (F)

HR **Aktivirajte offset / paralelno podešavanje**

Offset / paralelno podešavanje aktivira se vanjskom opremom kao što su vanjski sat ili GSM modul npr. ESBE GSM modul CRB915, broj artikla 1705 59 00.

1. Odspojite kontroler iz energetskog napajanja.
2. Odvijte poklopac (A) i spojite vodiča na zeleni priključak (B)
3. Stavite priključak na PCB (C) i vratite poklopac na svoje mjesto (D).
4. Priključite konektor na strujnu mrežu (E).

Kada se dva vodiča međusobno spoje, aktivira se paralelno podešavanje a na zaslonu se pokaže simbol T2. U tom se modu može izmijeniti zadana polazna temperatura jedino u izborniku [Cur] ili (OFS). Na priključku ne smije biti nikakvog napona ili struje a maksimalni otpor je 100Ω (F).

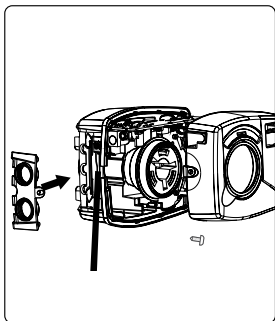
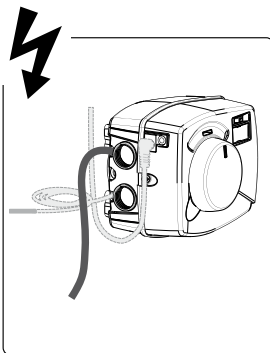
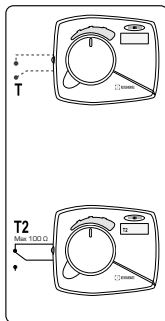
D**E****F****DK****Aktivering af forskydning / paralleljustering**

Forskydning / paralleljustering aktiveres af eksternt udstyr såsom et eksternt ur eller et GSM-modul, for eksempel ESBE GSM-modul CRB915, varenr: 1705 59 00.

1. Afbryd strømmen til styreenheden.
2. Skru dækslet (A) af, og tilslut til ledere til det grønne stik (B).
3. Sæt stikket på printkortet (C), og sømlig dækslet igen (D).
4. Tilslut strømmen til styreenheden (E).

Når de to ledere er indbyrdes forbundet, aktiveres paralleljusteringen, og T2-symbolet vises på displayet. I denne tilstand kan ændring af målflyotemperaturen kun foretages i menuen [Cur] eller menuen [OFS].

Tilslutningen skal være uden spænding eller strøm og med en maksimal modstand på 100 Ω (F)

RO**Activarea ofsetului / decalajului paralel**

Ofsetul / decalajul paralel se activează de către echipamentul extern, cum ar fi un ceas extern sau un modul GSM, de exemplu modulul GSM ESBE tip CRB915, cod articol 1705 59 00.

1. Decuplați alimentarea electrică a regulatorului.
2. Deșurubați capacul (A) și conectați două conductoare la conectorul verde (B).
3. Plasati conectorul pe placa cu circuite imprimate (C) și montați la loc capacul (D).
4. Cuplați alimentarea electrică la regulator (E).

Dacă cele două conductoare se leagă între ele, decalajul paralel este activat și simbolul T2 este afișat pe ecran. În acest mod, modificarea temperaturii impuse a turului se poate face numai în meniul [Cur] sau în meniul [OFS]. Conexiunea trebuie să fie fără tensiune sau curent și să aibă o rezistență maximă de 100Ω (F)

GR**Ενεργοποίηση Μετατόπισης / Παράλληλης προσαρμογής**

Η Μετατόπιση / παράλληλη προσαρμογή ενεργοποιείται από εξωτερικό εξοπλισμό όπως με ένα εξωτερικό ρολόι ή με μια λειτουργική μονάδα GSM για παράδειγμα με την ESBE GSM CRB915, κωδ. είδους 1705 59 00 .

1. Αποσυνδέστε την παροχή ρεύματος από τον ελεγκτή.
2. Ξεβιδώστε το κάλυμμα (Α) και να συνδέσετε δύο αγώγους στο πράσινο βύσμα (Β).
3. Τοποθετήστε το βύσμα στην πλακέτα PCB (C) και το κάλυμμα πίσω (D).
4. Συνδέστε την παροχή ρεύματος στον ελεγκτή (E).

Όταν οι δύο αγώγοι ενώνονται, ενεργοποιείται η παράλληλη προσαρμογή και το σύμβολο T2 εμφανίζεται στην οθόνη. Σε αυτή τη λειτουργία, μια αλλαγή της θερμοκρασίας προσαγωγής μπορεί να γίνει μόνο μέσα από το μενού [Cur] ή [OFS]. Η επαφή πρέπει να είναι χωρίς τάση ή ρεύμα και με μέγιστη αντίσταση 100Ω (F)

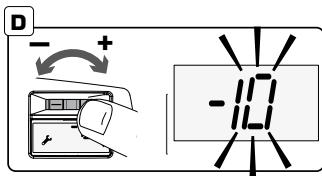
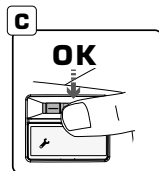
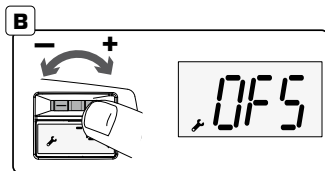
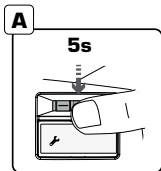
9**OFS****Offset****TR Offset / Paralel ayarı**

1. Karakteristik ısıtma eğrisinin offset / paralel ayarını değiştirmek amacıyla, gelişmiş ayarlara erişmek için kumanda kolunu 5 saniye süreyle aşağı doğru bastırın [A].
2. Kumanda kolunu bastırarak [B] ve OK [Tamam] ögesine basarak [C] "OFS" menüsünü seçin.
3. Kumanda kolunu bastırarak [D] ve OK [Tamam] ögesine basarak [C] offseti belirleyin.
4. Ana menüye dönmek için kumanda kolunu 5 saniye süreyle aşağı doğru bastırın [A].

Not: Offset ayarı negatif [-1 ila -90°C] bir değerdeyken, minimum akış sıcaklığı alt limit olacaktır, ancak tam karakteristik ısıtma eğrisi paralel olarak ayarlanacaktır. Offset ayarı negatif [+1 ila +90°C] bir değerdeyken, minimum akış sıcaklığı üst limit olacaktır, ancak tam karakteristik ısıtma eğrisi paralel olarak ayarlanacaktır.

CZ Offset / Paralelní nastavení

1. Ke změně offsetu / paralelního nastavení charakteristické topné křivky stlačte joystick dolů na 5 sekund, abyste otevřeli pokročilé nastavování [A].
2. Stisknutím joysticku [B] na OK [C] zvolte menu "OFS".
3. Určete offset stisknutím joysticku [D] na OK [C].
4. K návratu do hlavního menu stlačte joystick na 5 sekund [A].

Poznámka: Když nastavení offsetu je záporné [-1 až -90 °C], minimální teplota průtoku bude spodní mez, ale jiná, než jak bude paralelně nastavena celá charakteristická topná křivka. Když nastavení offsetu je kladné [+1 až -90 °C], maximální teplota průtoku bude horní mez, ale jiná, než jak bude paralelně nastavena celá charakteristická topná křivka.

ES Ajuste de compensación/paralelo

1. Para definir el ajuste de compensación/paralelo de la curva de calefacción característica, presione la palanca de mando hacia abajo durante 5 segundos para acceder a los ajustes avanzados [A].
2. Elija el menú "OFS" presionando la palanca de mando [B] y OK [C].
3. Elija la compensación presionando la palanca de mando [D] y OK [C].
4. Presione la palanca de mando hacia abajo durante 5 segundos para regresar al menú principal [A].

Nota: Cuando el ajuste de compensación sea negativo [-1 a -90 °C] la temperatura mínima del caudal será el límite inferior, pero además la curva de calefacción característica completa quedará ajustada de forma paralela. Cuando el ajuste de compensación sea positivo [+1 a +90 °C] la temperatura máxima del caudal será el límite superior, pero además la curva de calefacción característica completa quedará ajustada de forma paralela.

HR Offset / paralelno namještanje

1. Kako biste poduzeli offset / paralelno namještanje karakteristične krivulje grijanja, pritisnite joystick prema dolje na 5 sekundi kako biste stigli do naprednih postavki [A].
2. U izborniku odaberite „OFS“ pritiskom na joystick [B] OK [C].
3. Izaberite offset pritiskom na joystick [D] OK [C].
4. Pritisnite joystick prema dolje na 5 sekundi da se vratite u glavni izbornik [A].

Napomena: Kada je postavka offseta negativna [-1 do -90°C], minimalna polazna temperatura jednaka je donjoj granici. Bez obzira na to će ipak kompletna karakteristična krivulja grijanja biti paralelno pomaknuta. Kada je postavka offseta pozitivna [+1 do +90°C] maksimalna polazna temperatura jednaka je gornjoj granici. Bez obzira na to će ipak kompletna karakteristična krivulja grijanja biti paralelno pomaknuta.

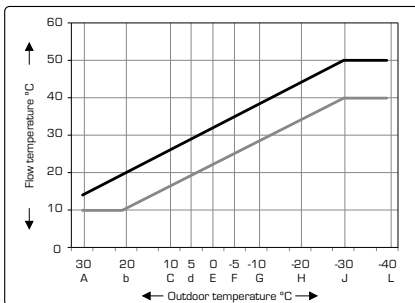

DK Forskydning / paralleljustering

1. For at indstille forskydning / paralleljustering for karakteristik-kurven for opvarmning skal du trykke ned på joysticken i 5 sekunder for at komme til avancerede indstillinger [A].
2. Vælg menuen "OFS" ved at trykke på joysticken [B] OK [C].
3. Fastsæt forskydningen ved at trykke på joysticken [D] OK [C].
4. Tryk ned på joysticken i 5 sekunder for at vende tilbage til hovedmenuen [A].

Bemærk: Når den indstillede forskydning er negativ (-1 til -90°C), vil minimum flowtemperaturen være ved den nedre grænse, men udover det bliver karakteristik-kurven for opvarmning paralleljusteret. Når den indstillede forskydning er positiv (+1 til -90°C), vil maksimal flowtemperatur være ved den øvre grænse, men udover det bliver karakteristik-kurven for opvarmning paralleljusteret.

RO Ofset / decalaj paralel

1. Pentru a seta ofsetul / decalajul paralel al curbei caracteristice de încălzire, apăsați joystickul în jos timp de 5 secunde pentru a ajunge la setări avansate [A].
2. Selectați meniul „OFS” apăsaând joystickul [B] OK [C].
3. Alegeți ofsetul apăsaând joystickul [D] OK [C].
4. Apăsați joystickul în jos timp de 5 secunde pentru a reveni în meniul principal [A].

Observație: dacă setarea ofsetului este negativă (-1 până la -90°C), temperatura minimă a turului va fi egală cu limita inferioară. Indiferent de aceasta, întreaga curbă caracteristică de încălzire va fi decalată paralel. Dacă setarea ofsetului este pozitivă (+1 până la +90°C), temperatura maximă a turului va fi egală cu limita superioară. Indiferent de aceasta, întreaga curbă caracteristică de încălzire va fi decalată paralel.

GR Μετατόπιση / Παράλληλη προσαρμογή

1. Για να αρθώσετε την μετατόπιση / παράλληλη προσαρμογή της καμπύλης θέρμανσης πιέστε προς τα μέσα το μοχλό για 5 δευτερόλεπτα για να εισέλθετε στις προηγμένες ρυθμίσεις [A].
2. Επιλέξτε το μενού «OFS» πατώντας το μοχλό [B] OK [C].
3. Επιλέξτε τη μετατόπιση πατώντας το μοχλό [D] OK [C].
4. Πιέστε προς τα μέσα το μοχλό για 5 δευτερόλεπτα για να επιστρέψετε στο κύριο μενού [A].

Σημείωση: Όταν η ρύθμιση του offset είναι αρνητική (-1 έως -90°C) η ελάχιστη θερμοκρασία προσαγωγής θα είναι το κατώτερο όριο, αλλά κατά τα άλλα, ολόκληρη η καμπύλη θέρμανσης θα μετατοπιστεί παράλληλα. Όταν η ρύθμιση offset είναι θετική

(+1 έως +90°C) η μέγιστη θερμοκρασία προσαγωγής θα είναι το ανώτατο όριο, αλλά κατά τα άλλα, ολόκληρη η καμπύλη θέρμανσης θα μετατοπιστεί παράλληλα.

10 t - 0 Time Constant

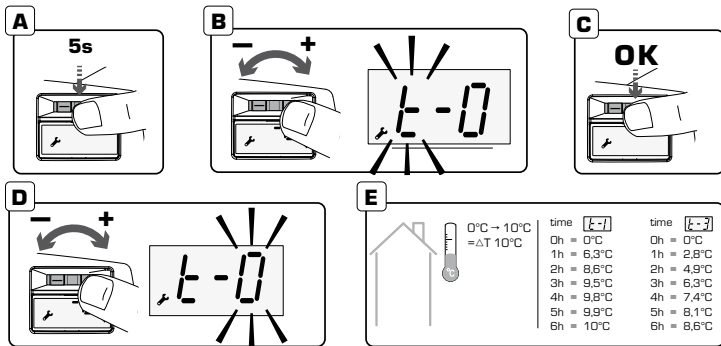

TR Diş hava sıcaklık filtresinin etkinleştirilmesi.

İyi bir şekilde yalıtılmış binalar ve radyatör devresi gibi hızlı ısıtma sistemleri bulunan uygulamalar için, filtre dış hava sıcaklığındaki herhangi bir değişikliğin etkisini geciktirecektir. Bu, tahmini ve gerçek ısıtma talebi arasındaki dengesizliği önlemek içindir.

1. Zaman sabitini değiştirmek amacıyla, gelişmiş ayarlara erişmek için kumanda kolunu 5 saniye süreyle aşağı doğru bastırın (A).
2. Kumanda kolunu bastırarak (B) ve OK (Tamam) öğesine basarak (C) "t" menüsünü seçin.
3. Kumanda kolunu bastırarak (D) ve OK (Tamam) öğesine basarak (C) zaman sabitini belirleyin.
4. Ana menüye dönmek için kumanda kolunu 5 saniye süreyle aşağı doğru bastırın (A).

Filtre, kontrolörün gerçek dış hava sıcaklığı değişiminin %63'ünü tespit etmesi için gereken süreyle tanımlanır. Örneğin filtre ayarı T=3 olduğunda, kontrolör 3 saat sonra değişimin %63'ünü tespit eder: Daha fazla bilgi için, bkz. (E) + grafik (F)

CZ Aktivujte filtr venkovní teploty.

U aplikaci u dobře izolovaných budov se soustavami pro rychlé vytápění, jako např. okruhy s radiátory filtr zpozdí dopad změny venkovní teploty. Je to zamezení nerovnováhy mezi předpokládaným a momentálním požadavkem na vytápění.

1. Ke změně časové konstanty stlačte joystick dolů na 5 sekund, abyste otevřeli pokročilé nastavení (A).
2. Stisknutím joysticku (B) na OK (C) zvolte menu "t".
3. Určete časovou konstantu stisknutím joysticku (D) na OK (C).
4. K návratu do hlavního menu stlačte joystick na 5 sekund (A).

Filtr je určen tím, jak dlouho trvá, než ovládač rozpozná 63 % změny momentální venkovní teploty. Když je nastavení filtru např. T = 3, ovládač rozpozná 63 % změny po 3 hodinách. Ohleďte dalších informací viz (E) + graf (F).

ES Activación de un filtro de temperatura exterior

Para aplicaciones en edificios con buen aislamiento y sistemas de calefacción rápidos como un circuito de radiadores, el filtro retrasará el impacto de un cambio en la temperatura exterior. El objetivo es evitar un desequilibrio entre la demanda de calefacción estimada y la real.

1. Para cambiar la constante de tiempo presione la palanca de mando hacia abajo durante 5 segundos para acceder a los ajustes avanzados (A).
2. Elija el menú "t" presionando la palanca de mando (B) y OK (C).
3. Elija la constante de tiempo presionando la palanca de mando (D) y OK (C).
4. Presione la palanca de mando hacia abajo durante 5 segundos para regresar al menú principal (A).

El filtro se define por el tiempo que pasa antes de que el controlador registre el 63% del cambio de temperatura exterior real. Cuando el ajuste del filtro sea por ejemplo T = 3 el controlador registrará el 63% del cambio al cabo de 3 horas. Para obtener más información consulte (E) + el gráfico (F)

HR Aktivirajte filter vanjske temperature

Za namjenu u dobro izoliranim zgradama i brzim sustavima grijanja kao što je radijatorski krug; filter će usporiti utjecaj promjene vanjske temperature. To je radi izbjegavanja neravnoteže između procijenjene i stvarne potražnje za grijanjem.

1. Za promjenu vremenske konstante pritisnite joystick prema dolje na 5 sekundi da stignete do naprednih postavki (A).
2. U izborniku odaberite "t" pritiskom na joystick (B) OK (C).
3. Izaberite vremensku konstantu pritiskom na joystick (D) OK (C).
4. Pritisnite joystick prema dolje na 5 sekundi kako biste se vratili u glavni izbornik (A).

Filtar se definira činjenicom koliko vremena treba prije nego što kontroler sazna 63% od stvarne promjene vanjske temperature. Ukoliko je postavka filtra npr. T = 3, kontroler će znati 63% od promjene nakon 3 sata. Za daljnje informacije molimo videti (E) + dijagram (F).

F

Outdoor temperature filter

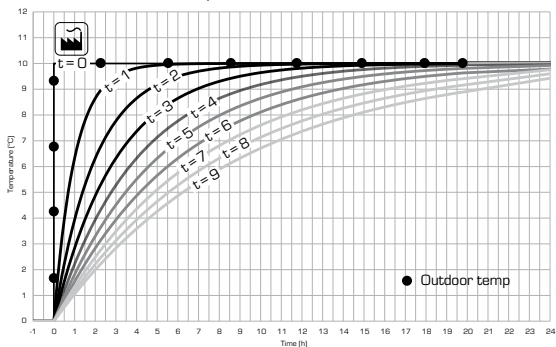
**DK** Aktivering af et udedørs temperaturfilter.

Til anvendelser i velisolerede bygninger og hurtige varmeanlæg såsom et radiator kredsløb, vil filteret forsinke virkningerne af en ændring i udedørstemperaturen. Formålet er at undgå ubalance mellem estimeret og faktisk varmebehov.

1. Tidskonstanten ændres ved at trykke ned på joysticken i 5 sekunder for at komme til avancerede indstillinger [A].
2. Vælg menuen "t" ved at trykke på joysticken [B] OK [C].
3. Fastsæt tidskonstanten ved at trykke på joysticken [D] OK [C].
4. Tryk ned på joysticken i 5 sekunder for at vende tilbage til hovedmenuen [A].

Filteret defineres ved, hvor lang tid det tager, før styreenheden kender 63 % af ændringen i den faktiske udedørstemperatur. Hvis filterindstillingen for eksempel er $T = 3$, vil styreenheden kende 63 % af ændringen efter 3 timer. Du kan finde yderligere oplysninger i [E] + graf [F]

GR Ενεργοποίηση φίλτρου εξωτερικής θερμοκρασίας

Σε εφαρμογές με καλά μονωμένα κτίρια και συστήματα γρήγορης θέρμανσης όπως τα calorifέρ, το φίλτρο θα καθυστερήσει την αντίδραση του συστήματος σε μια αλλαγή στην εξωτερική θερμοκρασία. Αυτό γίνεται για να αποφευχθεί ανισορροπία μεταξύ των υπολογιζόμενων και των πραγματικών θερμικών αναγκών.

1. Για να αλλάξετε τη σταθερά χρόνου πιέστε προς τα μέσα το μοχλό για 5 δευτερόλεπτα για να εισέλθετε στις προηγμένες ρυθμίσεις [A].
2. Επιλέξτε το μενού «t» πατώντας το μοχλό [B] OK [C].
3. Επιλέξτε τη χρονική σταθερά πατώντας το μοχλό [D] OK [C].
4. Πιέστε προς τα μέσα το μοχλό για 5 δευτερόλεπτα για να επιστρέψετε στο κύριο μενού [A].

Το φίλτρο καθορίζει το πόσο χρόνο παίρνει στον ελεγκτή να "καταλάβει" το 63% αλλαγής της πραγματικής εξωτερικής θερμοκρασίας. Όταν η ρύθμιση φίλτρου για παράδειγμα είναι $T = 3$ ο ελεγκτής θα γνωρίζει το 63% της αλλαγής μετά από 3 ώρες. Για περισσότερες πληροφορίες παρακαλούμε δείτε [E] + γράφημα [F]

RO Activarea unui filtru de temperatură exterioară

La aplicații pentru clădiri bine izolate sau pentru sisteme cu încălzire rapidă, cum ar fi un circuit cu calorifere, filtrul va întârzia efectul unei schimbări a temperaturii exterioare. Acest lucru are scopul de a evita un dezechilibru între cererea de căldură estimată și cea actuală.

1. Pentru a schimba constanta de timp, apăsați joystickul în jos timp de 5 secunde pentru a ajunge la setări avansate [A].
2. Selectați meniul „t” apăsând joystickul [B] OK [C].
3. Alegeți constanta de timp apăsând joystickul [D] OK [C].
4. Apăsați joystickul în jos timp de 5 secunde pentru a reveni în meniul principal [A].

Filtrul se definește prin durata de timp necesară pentru ca regulatorul să cunoască 63% din modificarea temperaturii exterioare actuale. Dacă, de exemplu, setarea filtrului este $T = 3$, regulatorul va cunoaște 63% din modificarea după 3 ore. Pentru mai multe informații, a se vedea [E] + diagrama [F].

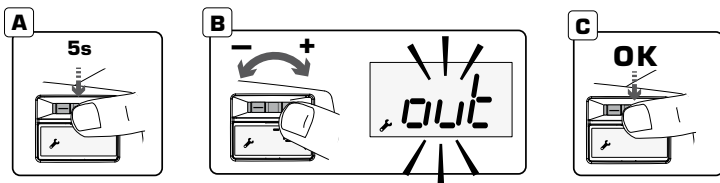

TR Gerçek dış hava sıcaklığı

1. Gerçek dış hava sıcaklığını görmek amacıyla, gelişmiş ayarlara erişmek için kumanda kolunu 5 saniye süreyle aşağı doğru bastırın [A].
2. Kumanda kolunu bastırarak [B] ve OK (Tamam) öğesine basarak [C] "out" menüsünü seçin.
3. Böylece dış hava sıcaklığı görüntülenir.
4. Ana menüye dönmek için kumanda kolunu 5 saniye süreyle aşağı doğru bastırın [A].

ES Temperatura exterior actual

1. Para ver la temperatura exterior actual presione la palanca de mando hacia abajo durante 5 segundos para acceder a los ajustes avanzados [A].
2. Elija el menú "out" presionando la palanca de mando [B] y OK [C].
3. La temperatura exterior se muestra en la pantalla.
4. Presione la palanca de mando hacia abajo durante 5 segundos para regresar al menú principal [A].

CZ Momentální venkovní teplota

1. Abyste uviděli momentální venkovní teplotu, stlačte joystick dolů na 5 sekund, abyste otevřeli pokročilé nastavení [A].
2. Stisknutím joysticku [B] na OK [C] zvolte menu "out".
3. Nyní se zobrazí venkovní teplota.
4. K návratu do hlavního menu stlačte joystick na 5 sekund [A].

HR Stvarna vanjska temperatura

1. Kako biste vidjeli vanjsku temperaturu, pritisnite joystick na 5 sekundi da stignete do naprednih postavki [A].
2. U izborniku odaberite „out“ pritiskom na joystick [B] OK [C].
3. Vanjska je temperatura sada na zaslonu.
4. Pritisnite joystick prema dolje na 5 sekundi da se vratite u glavni izbornik [A].

DK **Aktuel udendørs temperatur**

1. Du kan se den faktiske udendørstemperatur ved at trykke ned på joysticken i 5 sekunder for at komme til avancerede indstillinger (A).
2. Vælg menuen "out" ved at trykke på joysticken (B) OK (C).
3. Udendørstemperatur vises nu
4. Tryk ned på joysticken i 5 sekunder for at vende tilbage til hovedmenuen (A).

GR **Πραγματική εξωτερική θερμοκρασία**

1. Για να δείτε την πραγματική εξωτερική θερμοκρασία, πιέστε προς τα μέσα το μοχλό για 5 δευτερόλεπτα για να εισέλθετε στις προηγμένες ρυθμίσεις (A).
2. Επιλέξτε το μενού «out» πατώντας το μοχλό (B) OK (C).
3. Η εξωτερική θερμοκρασία εμφανίζεται.
4. Πιέστε προς τα μέσα το μοχλό για 5 δευτερόλεπτα για να επιστρέψετε στο κύριο μενού (A).

RO **Temperatura exterioară actuală**

1. Pentru a vedea temperatura exterioară actuală, apăsați joystickul în jos timp de 5 secunde pentru a ajunge la setări avansate (A).
2. Selectați meniul „out” apăsând joystickul (B) OK (C).
3. Temperatura exterioară este acum afișată.
4. Apăsați joystickul în jos timp de 5 secunde pentru a reveni în meniul principal (A).

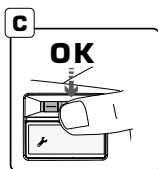
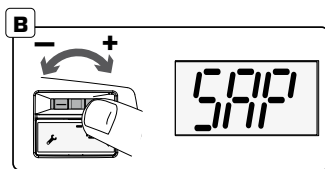
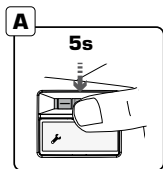

Symbol	Аçıklama TR	Explicación ES	Vysvětlení CZ	Objašnjenje HR
SAP	Kendinden ayarlı P-faktörü	Factor P autoajustable	Samonastavitelny P-faktor	Samopodešavajući P-faktor

TR Kendinden ayarlı P-faktörünü Açma/Kapama

Düzenlemenin hassasiyetini manuel olarak ayarlamak istiyorsanız, SAP parametresi KAPALI olmalıdır.

1. Kendinden ayarlı P-faktörünü (regülasyon parametresi) Açmak/Kapamak amacıyla gelişmiş ayarlara (A) ulaşmak için kumanda kolunu 5 saniye basılı tutun.
2. Kumanda kolunu bastırarak (B) ve OK (Tamam) (C) ögesine basarak "SAP" menüsünü seçin.
3. Kumanda kolunu bastırarak (B) ve OK (Tamam) (C) ögesine basarak Açma veya Kapama öğelerinden birini seçin.
4. Ana menüye (A) dönmek için kumanda kolunu 5 saniye basılı tutun.

Not: Tablo ve grafikler fabrika ayarını gösterir.

ES Activado/Desactivado Factor P autoajustable

El parámetro SAP debe desactivarse si desea establecer la sensibilidad de la regulación manualmente.

1. Para activar/desactivar el factor P autoajustable (parámetro de regulación), presione el joystick durante 5 segundos para llegar a la configuración avanzada (A).
2. Elija el menú "SAP" presionando la palanca de mando (B) y OK (C).
3. Elija el menú Activado/Desactivado presionando el joystick (D) y OK (C).
4. Presione la palanca de mando durante 5 segundos para regresar al menú principal (A).

Nota: en la tabla y en los gráficos se muestran los ajustes de fábrica.

CZ On/Off Samonastavitelny P-faktor

Parametr SAP by měl být vypnut, pokud chcete nastavit citlivost regulace ručně.

1. Chcete-li zapnout/vypnout samonastavovací P-faktor (parametr regulace), stiskněte joystick na 5 sekund, abyste dosáhli pokročilejšího nastavení (A).
2. Stisknutím joysticku (B) na OK (C) zvolte menu "SAP".
3. Vyberte Zapnuto nebo Vypnuto stisknutím joysticku (D) OK (C).
4. K návratu do hlavního menu stlačte joystick na 5 sekund (A).

Poznámka: Tabulka a grafy ukazují výrobní nastavení.

HR On/Off Samopodešavajući P-faktor

Parametar SAP treba biti isključen ako želite ručno podesiti osjetljivost regulacije.

1. Za uključivanje/isključivanje samopodešavajućeg P-faktora (parametar regulacije), pritisnite joystick 5 sekundi kako biste došli do naprednih postavki (A).
2. U izborniku odaberite „SAP“ pritiskom na joystick (B) OK (C).
3. Odaberite Uključeno ili Isključeno pritiskom na joystick (D) OK (C).
4. Pritisnite joystick prema dolje na 5 sekundi da se vratite u glavni izbornik (A).

Napomena: Tablice i dijagrami prikazuju tvorničke postavke.

Self adjusting P-factor

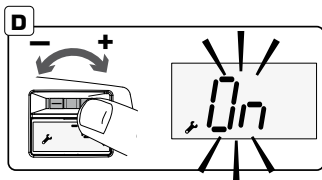

Symbol	Forklaring DK	Επεξήγηση GR	Explicații RO
SAP	Selvjusterende P-faktor	Αυτορυθμιζόμενος συντελεστής P	Factorului autoreglabil P

DK On/Off Selvjusterende P-faktor

Parameter SAP skal slås FRA, hvis du ønsker at indstille reguleringens følsomhed manuelt.

1. For at tænde/slukke selvjusterende P-faktor (reguleringsparameter), tryk ned på joysticken i 5 sekunder for at komme til avancerede indstillinger (A).
2. Vælg menu "SAP" ved at trykke på joysticket (B) OK (C).
3. Vælg Til eller Fra ved at trykke på joysticket (D) OK (C).
4. Tryk joysticket ned i 5 sekunder for at vende tilbage til hovedmenuen (A).

Bemærk: Tabel og grafer viser fabriksindstillingen

GR Ενεργοποίηση/απενεργοποίηση αυτορυθμιζόμενου συντελεστή P

Η παράμετρος SAP θα πρέπει να είναι απενεργοποιημένη εάν θέλετε να ορίσετε την ευαισθησία της ρύθμισης χειροκίνητα.

1. Για να ενεργοποιήσετε/απενεργοποιήσετε τον αυτορυθμιζόμενο συντελεστή P (παράμετρος ρύθμισης), πιέστε προς τα κάτω τον μαχλό χειρισμού για 5 δευτερόλεπτα για να μεταβείτε στις προηγμένες ρυθμίσεις (A).
2. Επιλέξτε το μενού «SAP» πατώντας το μαχλό (B) OK (C).
3. Επιλέξτε Ενεργοποίηση ή Απενεργοποίηση πατώντας στον μαχλό χειρισμού (D) OK (C).
4. Πιέστε προς τα μέσα το μαχλό για 5 δευτερόλεπτα για να επιστρέψετε στο κύριο μενού (A).

Σημείωση: Ο Πίνακας και τα γραφήματα δείχνουν την εργασιασική ρύθμιση.

RO Activarea/dezactivarea Factorului autoreglabil P

Parametrul SAP trebuie să fie DEZACTIVAT dacă doriți să setați manual sensibilitatea reglării.

1. Pentru a Activa/Dezactiva factorul P cu auto-reglare (parametru de reglare), apăsați joystick-ul timp de 5 secunde pentru a ajunge la setări avansate (A).
2. Selectați meniul „SAP” apăsând joystickul (B) OK (C).
3. Selectați Activat sau Dezactivat prin apăsarea joystick-ului (D) OK (C).
4. Apăsați joystickul timp de 5 secunde pentru a reveni în meniul principal (A).

Observație: tabelul și diagramele prezintă setările din fabrică.



ESBE AB
Bruksgatan 22
SE-333 75 Reftetele
www.esbe.eu

