

ZAWORY MIESZAJĄCE SERIA VRG330

Kompaktowe, 3-drogowe, obrotowe zawory mieszające i rozdzielające serii VRG330 zostały zaprojektowane ze szczególnym uwzględnieniem zastosowań o dużej wartości strumienia objętości (przepływu) i są dostępne w wykonaniach DN 20–50, mosiądz, PN 10. Oferta obejmuje zawory z dwoma rodzajami przyłączy – z gwintem wewnętrznym i zewnętrznym. Wzór opatentowany i zastrzeżony.

ZASTOSOWANIE

Kompaktowe zawory mieszające o niskim przecieku ESBE serii VRG330 są wykonane ze specjalnych stopów mosiądzu, dzięki czemu można je stosować w instalacjach grzewczych i chłodniczych.

Zawory wyposażone są w pokrętła z materiału antypoślizgowego i ograniczniki pracy w zakresie 90°, które ułatwiają ręczną obsługę. Dzięki możliwości stosowania w połączeniu z siłownikami ESBE ARA600 oraz unikatowemu złączu pomiędzy zaworem a siłownikiem, zawory VRG330 można również z łatwością zautomatyzować. W przypadku, gdy konieczne jest wykorzystanie bardziej zaawansowanych funkcji sterowania, sterowniki ESBE umożliwiają użycie produktów w jeszcze większej liczbie zastosowań.

Zawory ESBE VRG330 są dostępne w rozmiarach DN 20–50 z gwintem wewnętrznym lub zewnętrznym.

Zawory serii VRG330 są przeznaczone do zastosowań wymagających dużego przepływu z bardzo wysoką wartością Kvs między przyłączami ■ - ▲. Wartość Kvs na obejściu (●) wynosi około 60% wartości Kvs (■ - ▲).

SERWIS I KONSERWACJA

Smukła i kompaktowa budowa zaworu umożliwia łatwy dostęp podczas jego instalacji i demontażu.

Dla podstawowych elementów są dostępne zestawy naprawcze.

PRZYKŁADOWE INSTALACJE

Skala zaworu może być odwracana i obracana, dzięki czemu można zastosować zawór w różnych pozycjach. W chwili instalacji należy ją umieścić we właściwym położeniu, zgodnie z zaleceniami z instrukcji montażu. Oznaczenie przyłączy zaworu symbolami (■●▲) pozwala zminimalizować ryzyko niewłaściwej instalacji.

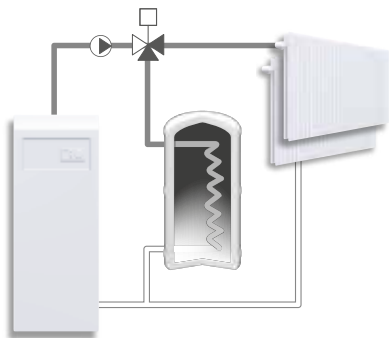

Gwint wewnętrzny



Gwint zewnętrzny

PRZEZNACZENIE ZAWORÓW VRG330

- Ogrzewanie
- Chłodzenie
- Ogrzewanie słoneczne
- Strefy

ODPOWIEDNIE SIŁOWNIKI I STEROWNIKI

- Seria ARA600
- Seria 90*
- Seria CRA210, CRA120*
- Seria CRB210, CRB220
- Seria CRC210, CRC120*
- Seria CRD220
- Seria CRK210
- Seria CRS210

*Konieczne użycie zestawu przyłączeniowego

DANE TECHNICZNE

Maks. ciśnienie statyczne: _____ PN 10

Temperatura medium: _____ maks. (w sposób ciągły) +110°C

_____ maks. (chwilowo) +130°C

_____ min. -10°C

Moment obrotowy (przy ciśnieniu znamionowym) DN20-32: < 3 Nm

DN40-50: < 5 Nm

Przeciek w % przepływu*: _____ < 0,05%

Ciśnienie robocze: _____ 1 MPa (10 bar)

Maks. ciśnienie różnicowe: _____ Mieszanie, 100 kPa (1 bar)

_____ Rozdzielanie, 200 kPa (2 bar)

Ciśnienie zamknięcia: _____ 200 kPa (2 bar)

Regulacyjność Kv/Kv^{min}, A-AB: _____ 100

Przyłącza: _____ Gwint wewnętrzny, EN 10226-1

_____ Gwint zewnętrzny, ISO 228/1

Media: _____ Woda grzewcza (zgodna z VDI2035)

_____ Mieszanki wodno-glikolowe, maks. 50%

_____ Mieszanki wodno-etanolowe, maks. 28%

* Ciśnienie różnicowe 100 kPa (1 bar).

Materiał

Korpusu zaworu: _____ Mosiądz odporny na odcynkowanie, DZR

Zwieradło: _____ Mosiądz odporny na ścieranie

Trzpień i tuleja: _____ kompozyt PPS

Pierścienie O-ring: _____ EPDM

PED 2014/68/EU, art. 4.3 / SI 2016 nr 1105 (UK)

CHARAKTERYSTYKA ZAWORU

Przepływ [%]

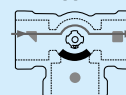
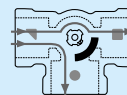
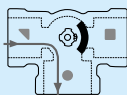
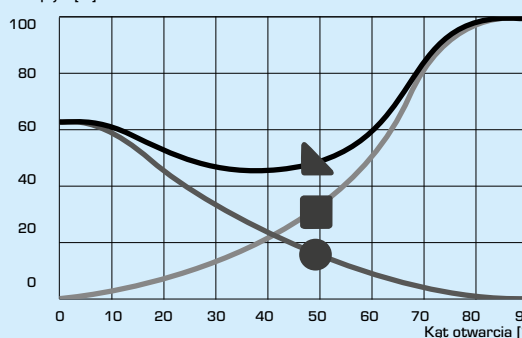

ZAWORY MIESZAJĄCE

SERIA VRG330

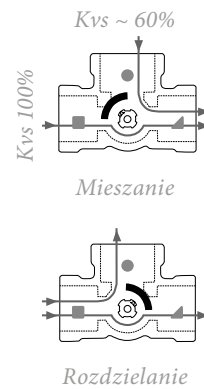
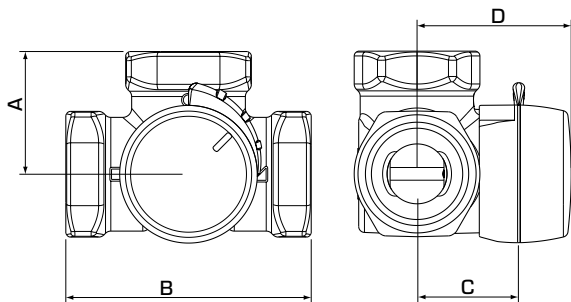

VRG331, VRG332

Płaska strona górnej części wrzeciona wskazuje pozycję zwieradła zaworu

SERIA VRG331, GWINT WEWNĘTRZNY

Nr art.,	Nazwa	DN	Kvs* ■ - ▲	Kvs* ■ - ●	Przyłącze	A	B	C	D	Masa [kg]	Uwaga
11700100	VRG331	20	13	8	Rp 3/4"	36	72	32	50	0,43	
11700200	VRG331	25	17	10	Rp 1"	41	82	34	52	0,70	
11700300	VRG331	32	32	20	Rp 1 1/4"	47	94	37	55	0,95	
11701100	VRG331	40	45	30	Rp 1 1/2"	53	106	44	62	1,65	
11701300	VRG331	50	65	40	Rp 2"	60	120	46	64	2,28	

SERIA VRG332, GWINT ZEWNĘTRZNY

Nr art.,	Nazwa	DN	Kvs* ■ - ▲	Kvs* ■ - ●	Przyłącze	A	B	C	D	Masa [kg]	Uwaga
11700600	VRG332	20	13	8	G 1"	36	72	32	50	0,43	
11700700	VRG332	25	17	10	G 1 1/4"	41	82	34	52	0,70	
11700800	VRG332	32	32	20	G 1 1/2"	47	94	37	55	0,95	
11701200	VRG332	40	45	30	G 2"	53	106	44	62	1,66	
11701400	VRG332	50	65	40	G 2 1/4"	60	120	46	64	2,28	

* Wartość Kvs w m³/h przy spadku ciśnienia 1 bar.

ZAWORY MIESZAJĄCE SERIA VRG330

WYMIAROWANIE

SYSTEMY OGRZEWANIA GRZEJNIKOWEGO I PODŁOGOWEGO

Wybierz zapotrzebowania na ciepło w kW (np. 25 kW) i przejdź w pionie do wybranej wartości Δt (np. 10°C).

Przejdź w poziomie do zacienionego pola (spadek ciśnienia w zakresie 3–15 kPa) i wybierz mniejszą z wartości Kvs (np. 8,0). Zawór mieszający z właściwą wartością Kvs znaleźć można w odpowiednim opisie produktu.

INNE ZASTOSOWANIA

Upewnij się, że nie została przekroczona maksymalna wartość ΔP (zob. linie A i B na wykresie po prawej).

